



duroflame[®]

**Gebruikershandleiding
Jurre (3-knops bediening)**

| | |
|-------------------------------------------------------------------------------------------------------------------------------------------------------------------------------------------------------------------------------------------------------------------------------------------------------------------------------------------------------------|-----------|
| Introductie | 5 |
| 1 Garantievoorwaarden en aanbevelingen | 6 |
| 1.1 Garantievoorwaarden | 6 |
| 1.2 Veiligheidsaanbevelingen | 7 |
| 1.3 Aanbevelingen voor de werking | 9 |
| 2 Werking | 10 |
| 2.1 De brandstof | 10 |
| 2.2 Werking | 11 |
| 3 Gebruik | 12 |
| 3.1 Bedieningspaneel | 12 |
| 3.1.1 AAN/UIT | 12 |
| 3.1.2 PLUS | 13 |
| 3.1.3 MINUS | 13 |
| 3.1.4 LED | 13 |
| 3.2 Een kachel installeren | 14 |
| 3.2.1 Voorzorgsmaatregelen | 14 |
| 3.2.2 Locatie van de kachel | 14 |
| 3.2.3 Aansluiting | 15 |
| 3.3 Een pelletkachel starten | 17 |
| 3.3.1 Voor het eerst opstarten | 17 |
| 3.3.2 De pelletkachel aanzetten | 18 |
| 3.3.3 Ontsteking | 18 |
| 3.4 Pelletkachel in bedrijf | 19 |
| 3.4.1 De temperatuur instellen | 19 |
| 3.4.2 Het verwarmingsvermogen instellen | 19 |
| 3.5 De pelletkachel uitzetten | 19 |
| 3.6 Systeemfout melding resetten | 20 |
| De kachel signaleert alle gedetecteerde abnormale situaties met een foutcode. Voordat u de verwarming opnieuw opstart, moet elke fout worden gereset door op de aan / uit-knop te drukken en ingedrukt te houden totdat de foutmelding van het LED-display verdwijnt.  | 20 |
| 3.7 Pellets zuinige modus | 20 |
| 3.8 Menu en instellingen | 20 |
| 3.8.1 Tijd en datum aanpassen | 21 |
| 3.8.2 Technisch menu MN04 | 21 |
| 3.8.3 Timers en programmering | 22 |
| 3.8.4 Instellingen pelletkachel aanpassen | 24 |
| 4 Periodiek onderhoud | 25 |
| 4.1 Algemeen onderhoud | 25 |
| 4.1.1 Het schoonmaken van de brandpot en de aslade | 25 |
| 4.1.2 Het glas reinigen | 26 |
| 4.1.3 Reiniging van gelakte metalen onderdelen | 26 |
| 4.1.4 Reiniging van de verbrandingskamer | 26 |
| 4.1.5 Reiniging van het pelletreservoir | 26 |

| | | |
|------------|---------------------------------------------------------|-----------|
| 4.1.6 | Onderhoudsschema | 27 |
| 4.2 | Jaarlijks onderhoud | 27 |
| 4.3 | Exploded view | 28 |
| 5 | <i>Problemen en oplossingen</i> | 28 |
| 5.1 | Geen beeld op display | 28 |
| 5.2 | Geen pellettoevoer | 29 |
| 5.3 | Geen ontsteking | 29 |
| 5.4 | Pelletkachel wordt te heet | 30 |
| 5.5 | Het wordt te warm in huis | 30 |
| 6 | <i>Storingsmeldingen en oplossingen</i> | 31 |
| 6.1.1 | ERROR 1 | 31 |
| 6.1.2 | ERROR 5 | 31 |
| 6.1.3 | ERROR 6 | 31 |
| 6.1.4 | ERROR 8 | 31 |
| 6.1.5 | ERROR 9 | 31 |
| 6.1.6 | SERVICE | 32 |
| 7 | <i>Onderdelen</i> | 32 |
| 7.1 | <i>Uitleg onderdelen</i> | 32 |
| 7.1.1 | Printplaat | 32 |
| 7.1.2 | Bedieningspaneel | 32 |
| 7.1.3 | Datakabel | 32 |
| 7.1.4 | Vijzel motor | 32 |
| 7.1.5 | Vijzel | 32 |
| 7.1.6 | Drukwachter | 32 |
| 7.1.7 | Maximaal thermostaat | 32 |
| 7.1.8 | Gloeibougje | 33 |
| 7.1.9 | Rookgasventilator | 33 |
| 7.1.10 | Convectieventilator | 33 |
| 7.1.11 | Encoder | 33 |
| 7.1.12 | Rookgastemperatuursensor | 33 |
| 7.1.13 | Kamertemperatuur sensor | 33 |
| 8 | <i>Componententest / Servicemelding resetten</i> | 33 |
| 8.1.1 | Branduren lezen en resetten | 34 |
| 9 | <i>Technische specificaties</i> | 35 |
| 10 | <i>Elektrisch schema</i> | 36 |
| 11 | <i>Verklaring van overeenstemming</i> | 37 |
| 12 | <i>Prestatieverklaring</i> | 38 |

Introductie

Beste klant,



Wij willen u bedanken voor uw keuze en vertrouwen in Duroflame pelletkachels. Duroflame pelletkachels worden in Nederland met uiterste precisie en aandacht ontworpen, ontwikkeld en geproduceerd. Dit om een zo groot mogelijk gebruikersplezier te bereiken en de veiligheid van zowel de gebruiker als de installateur te beschermen.

Om zo optimaal mogelijk van de Duroflame kachel te kunnen genieten en de kachel zo veilig mogelijk te gebruiken, raden wij u aan deze handleiding goed door te lezen voordat u de kachel gebruikt.

We raden u ook aan om de handleiding binnen handbereik van de kachel te houden, zodat deze gemakkelijk en snel toegankelijk is. In geval van verlies of beschadiging van de handleiding kunt u een kopie aanvragen bij Duroflame. De handleiding is ook beschikbaar via onze website.

Belangrijke dingen in deze handleiding worden weergegeven met de onderstaande afbeeldingen. Ook worden stukjes tekst vetgedrukt uitgevoerd om extra aandacht te vragen.

Belangrijke symbolen:

| | |
|-------------------------------------------------------------------------------------|---------------------------------------------------------------------------------------------------------------------------------------------------------------------------------------------------------------|
|  | <p>Aandacht: Lees de betreffende paragraaf met dit waarschuwingspictogram zorgvuldig door. Deze tekst bevat informatie die u moet weten voor een goede en veilige werking van de pelletkachel.</p> |
|  | <p>Informatie: Dit symbool geeft aan dat er belangrijke informatie is over de goede werking van de pelletkachel.</p> |

Vanwege de voortdurende verbetering van Duroflame-producten behoudt Duroflame zich het recht voor om, zonder voorafgaande kennisgeving, wijzigingen aan te brengen en toevoegingen aan te brengen aan deze handleiding. Het (gedeeltelijk) kopiëren van deze handleiding is verboden zonder toestemming van Duroflame.

1 Garantievoorwaarden en aanbevelingen

1.1 Garantievoorwaarden

Duroflame garandeert 2 jaar garantie op haar pelletkachels, mits het garantiebewijs (factuur) en bijbehorende documenten aanwezig zijn. Deze garantie geldt niet voor onderdelen die onderhevig zijn aan normale slijtage, zoals de vuurpot. **De elektrische en elektronische componenten en de ventilatoren vallen onder een garantieperiode van 2 jaar met uitzondering van de gloeibougie.** Alleen als direct bij aankoop kan worden aangetoond dat de gloeibougie af fabriek defect is, valt dit onder garantie. De garantie is niet van toepassing op onderdelen die defect raken door gebrek aan onderhoud en/of het gebruik van slechte kwaliteit pellets. De garantie geldt evenmin als er schade ontstaat door atmosferische invloeden, natuurrampen, stroompieken, brand, defecte (elektrische) installatie of onderhoud dat niet volgens de instructies van de fabrikant is uitgevoerd.

- Duroflame draagt er zorg voor dat de overeengekomen leveringen deugdelijk en in overeenstemming met de (in haar branche geldende) normen worden uitgevoerd, maar geeft ten aanzien van deze leveringen en werkzaamheden nimmer een verdergaande garantie dan zoals uitdrukkelijk tussen partijen is overeengekomen.
- Duroflame garandeert gedurende de garantieperiode de gebruikelijke normale kwaliteit en deugdelijkheid van de geleverde goederen.
- Indien door de fabrikant of leverancier een garantie is afgegeven voor de door Duroflame geleverde goederen, geldt die garantie gelijkelijk tussen partijen. Duroflame zal de wederpartij hierover informeren.
- Indien het doel waarvoor de wederpartij de zaken wenst te verwerken, te verwerken of te gebruiken afwijkt van het gebruikelijke doel van deze zaken, garandeert Duroflame slechts dat de zaken daartoe geschikt zijn indien zij dit schriftelijk aan de wederpartij heeft bevestigd.
- Er kan geen beroep worden gedaan op de garantie zolang de wederpartij de voor de zaken overeengekomen prijs en/of de voor de werkzaamheden overeengekomen vergoeding nog niet heeft voldaan.
- Het vorige lid is niet van toepassing op de consument.
- In geval van een gerechtvaardigd beroep op de garantie zal Duroflame - naar haar keuze - kosteloos zorg dragen voor herstelling of vervanging van de goederen, de correcte uitvoering van de overeengekomen werkzaamheden of voor terugbetaling van of korting op de overeengekomen prijs. Indien er sprake is van bijkomende schade, zijn de bepalingen van het in deze algemene voorwaarden opgenomen aansprakelijkheidsartikel van toepassing.

- In afwijking van het vorige lid heeft de consument de keuze tussen herstel of vervanging van de zaken of de juiste uitvoering van de overeengekomen werkzaamheden, tenzij dit in redelijkheid niet van Duroflame kan worden gevergd.
- Wij raden u ten zeerste aan om de deur van de kachel op een kier te openen in periodes dat de kachel niet in gebruik is. Zo voorkom je vochtproblemen.

1.2 Veiligheidsaanbevelingen



- Installatie, reparatie en onderhoud van de kachel mogen alleen worden uitgevoerd door gekwalificeerd personeel. Let vooral op elektrische aansluitingen en verbindingen. Zorg ervoor dat alle elektrische aansluitingen goed zijn bevestigd om contact met de rest van de kachel te voorkomen.
- Alle lokale bepalingen, inclusief die welke verwijzen naar nationale en Europese normen, moeten worden gerespecteerd bij het installeren en gebruiken van het apparaat.
- Het apparaat mag niet worden gebruikt door kinderen jonger dan 8 jaar. Dit apparaat kan worden gebruikt door kinderen vanaf 8 jaar en door personen met verminderde fysieke, zintuiglijke of mentale vermogens of gebrek aan de nodige ervaring en kennis als ze onder toezicht staan of instructies krijgen over hoe het apparaat op een veilige manier te gebruiken en de gevaren van het gebruik ervan te begrijpen. Kinderen mogen niet met het apparaat spelen. Houd het apparaat en het netsnoer buiten het bereik van kinderen jonger dan 8 jaar. Sta niet toe dat schoonmaak en onderhoud worden uitgevoerd door kinderen, tenzij ze ouder zijn dan 8 jaar en onder toezicht staan.
- Controleer na het uitpakken van het product het product grondig en nauwkeurig. Als de inhoud van het pakket onvolledig of correct is, neem dan contact op met de dealer bij wie u het product hebt gekocht. Laat verpakkingsmateriaal niet binnen het bereik van kinderen of personen met verminderde fysieke, zintuiglijke of mentale vermogens waarvoor dit een gevaar kan vormen.
- Alle verpakkingsmaterialen kunnen worden hergebruikt voor vergelijkbare toepassingen of mogelijk als afval dat vergelijkbaar is met stedelijk vast afval, in overeenstemming met de regelgeving.
- Een kapotte kachel die niet meer te repareren is, bevat waardevolle grondstoffen die na verwerking hergebruikt kunnen worden. Vraag daarom de gemeentelijke schoonmaakdienst om advies over milieuvriendelijke verwijdering en verwerking.
- Voor de juiste toepassing en het juiste gebruik van de kachel is het belangrijk dat elke gebruiker deze handleiding nauwkeurig en volledig leest en de instructies opvolgt.

- Het verwarmingstoestel mag alleen worden gebruikt voor de toepassing waarvoor het is ontworpen. De fabrikant kan niet aansprakelijk worden gesteld voor schade veroorzaakt door onjuist gebruik en/of onjuiste toepassing.
- Plaats geen voorwerpen op de kachel en zorg ervoor dat voorwerpen op een veilige afstand van de kachel worden geplaatst. Het niet opvolgen van deze aanbeveling kan brandgevaar veroorzaken.
- De verantwoordelijkheid voor onjuist gebruik van de kachel ligt volledig bij de eindgebruiker en ontslaat Duroflame van alle aansprakelijkheid.
- Elke wijziging aan de kachel en vervanging door niet-originele onderdelen kan de veiligheid van de gebruiker in gevaar brengen en ontslaat Duroflame van alle aansprakelijkheid. Zonder schriftelijke toestemming is het verboden deze aanpassingen en vervangingen toe te passen.
- Draai of trek niet aan elektrische kabels, zelfs niet als de kachel is losgekoppeld van het net.
- Sluit of verklein de ventilatieopeningen niet. Ventilatieopeningen zijn nodig voor een goede verbranding en voorkomen dat de kachel oververhit raakt.
- Vermijd het aanraken van de hete delen van de kachel zonder beschermende kleding of accessoires.
- Het is niet toegestaan om de kachel te gebruiken met een geopende brandkamerdeur. Dit kan ervoor zorgen dat er rook komt in de kamer.
- De kachel is een elektrisch apparaat, dus wees voorzichtig met vocht en vloeistoffen rond de kachel. Om reiniging en/of onderhoud uit te voeren, raden wij u aan om, voordat u hiermee begint, de kachel uit te schakelen, vervolgens zijn uitschakelprocedure te laten uitvoeren en vervolgens los te koppelen van het stopcontact.
- De kachel moet worden aangesloten op een stroomonderbreker en een geaard stopcontact, in overeenstemming met de normen 73/23 EEG & 93/98 EEG.
- Onjuiste installatie of onderhoud kan schade veroorzaken aan mensen, dieren of objecten. In dit geval wijst Duroflame alle aansprakelijkheid af.
- De kachel moet volledig worden gereinigd en onderhouden na elke 1200 branduren of minimaal 1 x per jaar.

1.3 Aanbevelingen voor de werking

- Schakel met behulp van het bedieningspaneel de kachel uit in het geval van een storing of slechte werking.
- Nadat de kachel niet correct is opgestart, moeten onverbrande pellets worden verwijderd voordat een nieuwe opstartpoging wordt gedaan.
- Gooi nooit handmatig pellets in de vuurpot.
- Steek de kachel nooit op een andere manier aan dan de beschreven opstartprocedure.
- Installeer de kachel in een geschikte ruimte, uitgerust met ventilatie, elektriciteit, een rookgasafvoer en brandbestrijdingsapparatuur.
- Laat de kamer die door de kachel wordt verwarmd niet oververhit raken, dit kan gezondheidsproblemen veroorzaken
- Bij brand in het rookgaskanaal zet u de kachel uit en houdt u de deur gesloten.
- Als de kachel zich op een brandbaar oppervlak bevindt, moet er een brandwerende plaat van staal of glas onder de kachel liggen.

2 Werking

2.1 De brandstof



Duroflame pelletkachels gebruiken pellets als brandstof. Pellets bestaan uit houtvezels die onder zeer hoge druk tegen elkaar worden geperst. Waarna ze, zonder toevoegingen, hun vaste vorm aannemen. **Het is niet toegestaan om andere grondstoffen dan houtpelletkachels in Duroflame pelletkachels te verbranden**, zelfs niet om de kachel aan te steken. Als dit gebeurt, vervalt de garantie en komt de veiligheid in het gedrang.

Het is belangrijk dat de samenstelling van de pellets van goede kwaliteit is. De kwaliteit van de pellets beïnvloedt de verbranding en vervuiling van de kachel.

Het is alleen toegestaan om als brandstof natuurlijke houtpellets op basis van zaagsel (ook wel pellets genoemd) te gebruiken die zijn gecertificeerd voor klasse A1 volgens norm ISO 17225 2 (ENplus A1 of DIN Plus). Elke andere biomassa-brandstof dan deze houtpellets is verboden.

Kenmerken van goede pellets zijn:

Diameter: 6-7 mm

Lengte: 30 mm

Hard ingedrukt

Vrij van additieven, lijmen en hars

Calorische waarde van 20.244 kJ/kg

Vochtgehalte van 7%

Slechte pellets veroorzaken de volgende problemen:

Slechte verbranding

Verstopping van de vuurpot

Verstopping van de rookkanalen



Een snel vervuild raam

Veel as en onverbrande pellets

 Let op: vochtige pellets kunnen een slechte verbranding veroorzaken en dus ook de bovenstaande problemen. Bewaar uw pellets droog en op minstens één meter afstand van de kachel. We raden aan om uw pellets zorgvuldig te selecteren. Het gebruik van slechte pellets kan schade aan uw pelletkachel veroorzaken, waardoor de garantie en aansprakelijkheid van de fabrikant vervalt.

2.2 Werking

In principe werkt een pelletkachel als volgt: De pelletkachel heeft een ingebouwd reservoir voor pellets. Vanuit dit reservoir worden de pellets door middel van een vijzel naar de vuurpot getransporteerd. Met behulp van een gloeibougie worden de pellets in de vuurpot ontstoken. De lucht die nodig is voor de verbranding wordt door de rookgasventilator langs de vuurpot geperst. De rookgassen die voortkomen uit de verbranding worden afgevoerd door de rookgasventilator.

-  De pelletkachel kan, afhankelijk van het model, op twee manieren een warme luchtstroom in de ruimte creëren. De ene manier is via een kamerventilator in de kachel en de andere manier is door natuurlijke convectie. **Omdat deze luchtstromen ook voorkomen dat de kachel oververhit raakt, is het van groot belang dat de toegepaste luchtstroom werkt en niet wordt geblokkeerd.**
-  Bedek de kachel niet, met geen enkel materiaal. Plaats geen voorwerpen op het bovenste gedeelte van de kachel, inclusief waterpannen, vellen of voorwerpen.

3 Gebruik

Volg dit hoofdstuk bij het gebruik van de pelletkachel. Je kunt per stap lezen wat er gebeurt, welke storingen en/of problemen er kunnen optreden. Deze laatste zijn te vinden in hoofdstuk 5 en 6 met de bijbehorende oplossingen.

3.1 Bedieningspaneel



3.1.1 AAN/UIT



Deze knop wordt gebruikt om de pelletkachel aan en uit te zetten en om een gekozen menu te verlaten. Houd deze enkele seconden ingedrukt om de functie te activeren.

In het geval van een alarmtoon reset u met deze aan/uit knop het aangegeven alarm.

Indien u met de + en – toets door de verschillende menu's scrollt, opent u door op knop 8 te drukken het desbetreffende menu.

3.1.2 PLUS



Als u op deze knop drukt, ziet u in welke vermogensstand de kachel staat ingesteld. Zie paragraaf 3.4.2. hoe u deze stand kunt veranderen.

3.1.3 MINUS



Als u op deze knop drukt ziet u de ingestelde gewenste kamertemperatuur. Zie paragraaf 3.4.1. hoe u deze temperatuur kunt bijstellen.

3.1.4 LED

1. **TIMER LED Nummer 3:** Gaat aan wanneer de programmeertimer is ingeschakeld.
2. **TEMP OK LED Nummer 4:** Gaat branden zodra de ingestelde kamertemperatuur is bereikt. De kachel blijft verwarmen in eco-modus.
3. **DISPLAY Nummer 5 :** Geeft de werkstatus van de kachel en het instellingenmenu aan.
4. **Vijzel LED Nummer 6:** Wanneer het brandt, geeft het aan dat de vijzel werkt.
5. **ONTSTEKER LED Nummer 7:** Wanneer het brandt wordt de gloeibougie ingeschakeld.
6. **OP LED Nummer 9:** Geeft aan dat de kachel in de ontstekings- of verwarmingsmodus staat. Wanneer het knippert, geeft het aan dat de kachel in de koel- of foutmodus staat.
7. **AL LED Nummer 11:** Bij het branden of knipperen geeft het aan dat de veiligheidsvoorzieningen van de drukschakelaar of de veiligheidsthermostaat zijn geactiveerd.
8. **IR Nummer 10:** Optionele IR-afstandsbedieningssensor.

3.2 Een kachel installeren

3.2.1 Voorzorgsmaatregelen



De installatie van de kachel moet worden uitgevoerd door gekwalificeerd personeel.

De kachel mag alleen in een geschikte ruimte worden geïnstalleerd, de kamer moet:

- Voldoen aan de werkings- en omgevingsvoorwaarden (beschreven in deze handleiding).
- Voorzien zijn van elektriciteit (230V 50 Hz (73/23/EEG))
- Voorzien zijn van een schoorsteenkanaal of verticaal rookgaskanaal binnen of buiten.
- Voorzien zijn van buitenluchttoevoer.
- Geïnstalleerd met een juiste aarding, in overeenstemming met de EU-normen.



Bij de verbranding van de pellets in de pelletkachel ontstaan rookgassen. Om deze rookgassen te verwijderen, moet de kachel altijd worden aangesloten op een schoorsteenkanaal of een verticaal rookgaskanaal binnen of buiten. Deze rookgassen zijn nauwelijks zichtbaar, maar kunnen wel erg heet worden. Vermijd daarom contact met de rookgassen.

3.2.2 Locatie van de kachel

De positie van de kachel is afhankelijk van de ruimte en de mogelijkheid van de plaatsing van de schoorsteen/rookgaskanaal. Raadpleeg de lokale autoriteiten over de lokale regels voor het installeren van een kachel met betrekking tot de schoorsteen / rookgaskanaal en andere voorschriften die in dit verband zijn vastgesteld. De fabrikant wijst alle verantwoordelijkheid af als de installatie niet voldoet aan de toepasselijke wetgeving.

Voor een goede koeling van de kachel, een goede verdeling van de warmte van de kachel en om de brandveiligheid te bevorderen, moet rekening worden gehouden met afstanden tot andere objecten. Zie hoofdstuk 9 voor de exacte maten, dit verschilt per kachel. Ook moet de kachel zo geplaatst worden dat er een goede mogelijkheid is om de kachel en de rookkanalen schoon te maken en te onderhouden.

De kachel **moet op een vlak deel van de vloer worden geïnstalleerd**. Het kan ook worden geëgaliseerd met behulp van de speciale poten die bij de kachel worden geleverd. Zorg

ervoor dat de kachel waterpas staat en geen helling heeft. Dan kan er sprake zijn van vreemd gedrag in de verbranding en een slechte aansluiting op het rookgaskanaal.



Het is niet toegestaan om de kachel in een slaapkamer, in een badkamer, in een douche, in een ruimte met explosiegevaar of buiten te plaatsen. De kachel mag ook niet op een vloer worden geplaatst die niet geschikt lijkt om het gewicht van de kachel te dragen. Als de kachel zich op een brandbaar oppervlak bevindt, moet er een brandwerende plaat van staal of glas onder de kachel liggen.

3.2.3 Aansluiting

Elektrische aansluiting



Het is belangrijk dat de kachel wordt geïnstalleerd door gekwalificeerd personeel. De aansluiting op het elektriciteitsnet gebeurt door middel van de meegeleverde stroomkabel. Zorg ervoor dat de stekker te allen tijde toegankelijk blijft wanneer het apparaat wordt geïnstalleerd. Zorg voor een goed geaard stopcontact. De kachel is met een zekering achter in de kachel gezekerd.

Aansluiting op het rookgaskanaal

In dit hoofdstuk worden de voorwaarden beschreven waaraan het rookgaskanaal moet voldoen. Deze door ons voorgeschreven voorwaarden mogen op geen enkele wijze worden beschouwd als een vervanging van de bestaande regels. Alle lokale bepalingen, inclusief die welke verwijzen naar nationale en Europese normen, moeten worden gerespecteerd bij de installatie van het rookgaskanaal.

De fabriek is niet verantwoordelijk voor het niet goed functioneren van de kachel als gevolg van het gebruik van een rookgaskanaal dat niet voldoet aan de voorwaarden en regels.



- **Laat de rookkanaal- en pelletkachel installeren door gekwalificeerd personeel.**
- **De inwendige diameter van het kanaal moet gelijk zijn aan of groter zijn dan 80 mm.**
- **Gebruik voor het kanaal alleen stalen of roestvrijstalen buizen, geen kunststof of aluminium.**

- **Gebruik voor het kanaal alleen buizen met een siliconen afdichtring, die bestand zijn tegen hoge temperaturen.**
- Gebruik bij bochten altijd T-stukken met een inspectiemogelijkheid voor jaarlijks onderhoud.
- De verbinding tussen de kachel en de schoorsteen moet zo kort mogelijk zijn om een goede trek te garanderen en condensvorming te voorkomen.
- Gebruik niet meer dan drie keer een bocht (T-stuk) van 90 graden..
- Horizontale secties mogen niet langer zijn dan 2 meter en liggen op afschot van ten minste 5°.
- Sluit niet meer dan 1 apparaat aan op een rookgasafvoer.
- Gebruik buiten geïsoleerde leidingen om condensatie te voorkomen.

Ventilatie

Voor een goede verbranding in de kachel is het noodzakelijk om de ruimte waarin de kachel zich bevindt te voorzien van goede ventilatie. Slechte verbranding kan worden veroorzaakt door slechte ventilatie in huis. Dit kan vooral voorkomen in moderne, luchtdichte woningen. Ook in ruimtes waar (elektrische) afzuiging aanwezig is, kan een slechte verbranding sneller optreden. Door het aanbrengen/installeren van de juiste ventilatie kunnen deze problemen voorkomen worden. Goede ventilatie bij de kachel is verplicht.

De luchtinlaat moet een totale netto oppervlakte van 100 cm² hebben. Dit oppervlak moet worden vergroot als in dezelfde ruimte (bijvoorbeeld een afzuigkap of houtkachel) (bijvoorbeeld een afzuigkap of houtkachel) aanwezig zijn.

Op alle Duroflame pelletkachels is het mogelijk om een externe luchtinlaat aan te sluiten. Door het toepassen van deze externe luchtinlaat gebruikt de pelletkachel buitenlucht voor verbranding. De verbranding van de kachel wordt dan niet meer beïnvloed door de ventilatie in de ruimte. Vraag uw dealer naar de mogelijkheden.

 De hierboven genoemde luchtinlaten moeten een minimale capaciteit van 50m³/uur garanderen. De luchttoevoer mag in geen geval worden geblokkeerd.

3.3 Een pelletkachel starten

3.3.1 Voor het eerst opstarten



Let op! Wanneer u de kachel voor de eerste keer gebruikt, neemt u het volgende advies in acht:

- Het uithardingsproces van de lakken is pas klaar na een paar keer branden van de kachel. Dit uithardingsproces kan dampen en geuren afgeven die later niet vrijkomen.
- Gebruik de kachel voor het eerst op middelhoog vermogen zodat alle mechanische onderdelen kunnen bezinken en de verven kunnen uitharden. Dit bevordert de levensduur van de kachel.
- Houd kinderen uit de buurt van de kachel, de dampen die vrijkomen kunnen schadelijk zijn voor de gezondheid van de kinderen. Volwassenen moeten ook voorzichtig zijn met deze dampen en inademing zoveel mogelijk vermijden.
- Raak onderdelen en oppervlakken niet aan totdat ze volledig zijn afgekoeld, de onderdelen en oppervlakken kunnen nog steeds onstabiel zijn.
- Ventileer de kamer meerdere keren na en tijdens de eerste gebruikstijden zeer goed.
- Het allereerste opstarten van de pelletkachel kan langer duren dan normaal. Omdat de vijzel nog niet gevuld is met pellets, duurt het langer voordat de pellets in de vuurpot zitten.
Het kan zelfs zijn dat het te lang duurt en de pelletkachel een foutmelding geeft (Fout1).
- Houd in dit geval de "AAN/UIT"knop" een paar seconden ingedrukt en start vervolgens de pelletkachel opnieuw op met  de AAN/UIT-knop.

 Voer de volgende punten uit voordat u de pelletkachel voor de eerste keer opstart:

- Zorg ervoor dat de pelletkachel correct is geïnstalleerd, zoals beschreven in de vorige paragrafen.
- Vul het reservoir met pellets/controleer of er pellets in het reservoir zitten.
- Controleer of de brandpot zo ver mogelijk naar achteren is geplaatst en of de gloeibougie voor het gat in de vuurpot staat.
- Controleer of de deur goed gesloten is.

3.3.2 De pelletkachel aanzetten

Dit doe je door middel van de aan/uit-schakelaar. De aan/uit-schakelaar is de schakelaar die naast de plaats zit waar de voedingskabel wordt aangesloten.

Mogelijk defect: 5.1 Scherm werkt niet5.1

3.3.3 Ontsteking



- Controleer of er voldoende pellets in het reservoir zitten.
- Controleer of de brandpot schoon is of dat deze zo ver mogelijk naar achteren is geplaatst en of de gloeibougie voor het gat in de vuurpot zit.
- Controleer of de deur goed gesloten is.

Je start de kachel door een paar seconden op de AAN/UIT-knop te drukken totdat je een piepton hoort.

De pelletkachel geeft aan: "ONTSTEKING START". Nu zal de pelletkachel starten en de volgende stappen doorlopen:

Reinigen/voorgloeien.

Tijdens deze fase gloeit de gloeiplug voor en wordt de brandpot gereinigd. Mogelijke storingen zijn:

- Storing: ERROR 6
- Storing: ERROR 9

Pellets laden

Tijdens deze fase worden pellets toegevoegd totdat er vuur in de brandpot komt. De rookgasventilator gaat zachter draaien. Mogelijke storingen zijn:

- Mogelijk defect: 5.2 Geen pellettoevoer5.2Geen pellettoevoer

Ontbranding en stabilisatie

Zodra er ontbranding is, zal de rookgastemperatuur stijgen en zal de kachel dit herkennen als vuur. Nu gaat de kachel een paar minuten in stabilisatiestand. Dit betekent dat de kachel minder pellets zal leveren om het vuur rustig op gang te houden. Mogelijke storing is:

- Storing: ERROR 1



3.4 Pelletkachel in bedrijf

De pelletkachel heeft zijn opstartprocedure met succes afgerond en is nu in bedrijf. Onderstaande tekst komt in beeld:

VERW. MANUEEL



Ta Ti P..

3.4.1 De temperatuur instellen

Om toegang te krijgen tot de temperatuurinstellingen drukt u op de  knop gevolgd door  en  om de temperatuurwaarde te wijzigen van minimaal 7 °C naar 40 °C.

Als u in de temperatuurinstellingsmodus op de aan/uit-knop  drukt, krijgt u toegang tot het technische menu.

3.4.2 Het verwarmingsvermogen instellen

De kachel kent 5 vermogensstanden waarop hij kan functioneren. Om toegang te krijgen tot de vermogensinstellingen drukt u op de  knop gevolgd door  en of  om het programma te wijzigen van minimaal 1 naar 5.

Als u op de  knop drukt en deze ingedrukt houdt, verschijnen de gemeten rooktemperatuur en de snelheid van de rookmotor in toerentallen per minuut op het display als de encoder is aangesloten

3.5 De pelletkachel uitzetten

U kunt de pelletkachel uitschakelen met de AAN/UIT-knop 

U krijgt nu de melding AFKOELING START. Dit betekent dat de kachel zal afkoelen tot een bepaalde veilige temperatuur. Dit kan ongeveer 20 minuten duren. Als de pelletkachel voldoende is afgekoeld, stopt de rookgasventilator (7.1.9) met werken. **Fout! Verwijzingsbron niet gevonden.**

3.6 Systeemfout melding resetten

De kachel signaleert alle gedetecteerde abnormale situaties met een foutcode. Voordat u de verwarming opnieuw opstart, moet elke fout worden gereset door op de aan / uit-knop te drukken en ingedrukt te houden totdat de foutmelding van het LED-display verdwijnt. 

3.7 Pellets zuinige modus

Als tijdens de verwarmingsfase de kamertemperatuur de vooraf ingestelde waarde overschrijdt, zal LED 4 oplichten en zal de kachel het vermogen beperken om de vooraf ingestelde temperatuur te behouden. Als de temperatuur blijft stijgen boven de delta T die in de systeemparemeters is ingesteld, gaat de kachel in de spaarstand en koelt deze af.

De kachel wordt automatisch opnieuw opgestart als de kamertemperatuur gedurende ten minste 1 minuut onder de ingestelde temperatuur daalt.

3.8 Menu en instellingen

Via het menu kun je een aantal instellingen aanpassen.

U kunt het menu openen door op de  knop te drukken gevolgd door de  knop.

Om door het menu te gaan, gebruikt u de aan / uit -knop.

Als u de parameter op het scherm wilt wijzigen, gebruikt u de knoppen  en .

Hier kunt u de volgende instellingen wijzigen:



| Menu | Betekenis | |
|------|-----------------------------------|-------------------------------------------------|
| MN01 | Huidige dag | |
| MN02 | Huidig uur | |
| MN03 | Huidige minuten | |
| MN04 | Toegang tot technische parameters | |
| MN05 | Timer AAN 1 | Tijdprogrammering ON Timer 1 |
| MN06 | Timer UIT 1 | Tijdprogrammering OFF Timer 1 |
| MN07 | Timer 1 AAN/UIT | Timer 1 en wekelijkse programmering inschakelen |

| | | |
|------|-----------------|-------------------------------------------------|
| MN08 | Timer AAN 2 | Tijdprogrammering ON Timer 2 |
| MN09 | Timer UIT 2 | Tijdprogrammering OFF Timer 2 |
| MN10 | Timer 2 AAN/UIT | Timer 2 en wekelijkse programmering inschakelen |
| MN11 | Timer AAN 3 | Tijdprogrammering ON Timer 3 |
| MN12 | Timer UIT 3 | Tijdprogrammering OFF Timer 3 |
| MN13 | Timer 3 AAN/UIT | Timer 3 en wekelijkse programmering inschakelen |

3.8.1 Tijd en datum aanpassen

Stel het menu MN01 in op basis van de huidige dag. Deze instelling hoeft alleen de eerste keer te worden gedaan en wordt automatisch bijgewerkt door de interne klok van het moederbord.

| Bericht | Dag |
|---------|-------------|
| Dag 1 | Maandag |
| Dag 2 | Dinsdag |
| Dag 3 | Woensdag |
| Dag 4 | Donderdag |
| Dag 5 | Vrijdag |
| Dag 6 | Zaterdag |
| Dag 7 | Zondag |
| AF | Niet actief |

Menu MN02 en MN03 moeten worden geprogrammeerd met de huidige tijd, met behulp van de en  



3.8.2 Technisch menu MN04

Menu MN04 is voorbehouden aan technisch personeel en alleen gespecialiseerde technici mogen er toegang toe hebben.

 **Waarschuwing: Als u aanpassingen aanbrengt in dit menu, vervalt de garantie. Deze aanpassingen mogen alleen worden gedaan door een gekwalificeerde monteur.**

3.8.3 Timers en programmering

De controller maakt het programmeren van **3 ontstekingen** en 3 afslagen per dag mogelijk.

U kunt het menu openen door op de  knop te drukken gevolgd door de  knop. Om door het menu te gaan, gebruikt u de aan / uit-  knop.

Als u de parameter op het scherm wilt wijzigen, gebruikt u de knoppen en.  

- In Menu **MN05** kan de tijd van Ontsteking van de Timer 1 worden ingesteld.
- In Menu **MN06** kan de tijd van het uitschakelen van de Timer 1 worden ingesteld.
- In Menu **MN08** kan de tijd van Ontsteking van de Timer 2 worden ingesteld.
- In Menu **MN09** kan de tijd van het uitschakelen van de Timer 2 worden ingesteld.
- In Menu **MN011** kan de tijd van Ontsteking van de Timer 3 worden ingesteld.
- In Menu **MN012** kan de tijd van het uitschakelen van de Timer 3 worden ingesteld.

De menu's **MN07**, **MN10** en **MN13** zijn de menu's die achtereenvolgens timers 1, 2 en 3 bedienen.

In Menu **MN07** kan de Timer 1 voor elke dag van de week worden geactiveerd of gedeactiveerd.

In Menu **MN10** kan de Timer 2 voor elke dag van de week worden geactiveerd of gedeactiveerd.



In Menu **MN13** kan de Timer 3 voor elke dag van de week worden geactiveerd of gedeactiveerd.



| VISUALISATIE | BESCHRIJVING | INSTELLEN MET KNOPPEN &   |
|-----------------------|--------------|-----------------------------------------------------------------------------------------------------------------------------------------------------------------------------------------------------|
| MN07-MN10-MN13 | | |

| AAN/UIT | Timer volledig inschakelen | AAN= Timer ingeschakeld UIT = Timer uitgeschakeld |
|---------|----------------------------|---------------------------------------------------------|
| D1 X | Maandag | X=0 Uitgeschakeld x=1 ingeschakeld |
| D2 X | Dinsdag | X=0 Uitgeschakeld x=1 ingeschakeld |
| D3 X | Woensdag | X=0 Uitgeschakeld x=1 ingeschakeld |
| D4 X | Donderdag | X=0 Uitgeschakeld x=1 ingeschakeld |
| D5 X | Vrijdag | X=0 Uitgeschakeld x=1 ingeschakeld |
| D6 X | Zaterdag | X=0 Uitgeschakeld x=1 ingeschakeld |
| D7 X | Zondag | X=0 Uitgeschakeld x=1 ingeschakeld |

Voorbeeld

Om de kachel op maandag om 6.00 uur aan te zetten en om 15.30 uur uit te schakelen

U kunt het hoofdmenu openen door op de  knop te drukken die wordt gevolgd door de  knop. Om door het menu te gaan, gebruikt u de aan / uit-  knop.

Ga naar Menu **MN05**. Als u de parameter op het scherm wilt wijzigen, gebruikt u de knoppen  en .



Stel de waarde in op **6:00**

Ga door het menu met de aan/uit-knop.  Ga naar Menu **MN06**.

Als u de parameter op het scherm wilt wijzigen, gebruikt u de knoppen  en .



Stel de waarde in op **15:30**

Om te bepalen op welke dagen dit programma geldig zal zijn, gaat u naar Menu **MN07**.

Hier kunt u vervolgens het programma aan of uit zetten met de knop  en .

In het geval van het instellen van AAN, kan het indrukken van de knop deze timer worden ingeschakeld op basis van de dagen. 

Vanaf maandag aangegeven als **D1**.

- Stel een waarde 1 in met de knoppen en ga   **Timer 1** inschakelen voor maandag.
- Instelling 0 de timer wordt op die specifieke dag niet in overweging genomen.







Druk op de knop om de wijziging te bevestigen en naar de volgende dag te gaan. 

3.8.4 Instellingen pelletkachel aanpassen

U kunt verschillende instellingen aanpassen, zoals de pelletvoeding en rookventilator als een percentage door middel van twee parameters :

- **FASP** is de procentuele variatie van de rookafzuiging.
- **FPEL** is de procentuele variatie van het pelletvoer.

Ga als volgt te werk om de parameters te wijzigen:

- Ga naar het technische menu **MN04**.
- Druk op de knoppen en totdat "  **CPC9**" op het display verschijnt
- Druk op de knop om te bevestigen. 
- Druk op de knop om  **Fpel** of **Fasp** te selecteren
- Druk op knoppen en om de waarde te wijzigen  
- Het bereik van mogelijke waarden voor **Fpel** en **Fasp** komt overeen met een variatie van de pellettoevoer en de rookafzuiger.

De standaardwaarden zijn:

Fpel = 0

Fasp = 0



Let! Het afstellen van de kachel heeft een grote invloed op de werking van de pelletkachel. Verander de waarden niet met te grote stappen en raadpleeg uw dealer.

*Pellets Opladen **Fpel***

U kunt hier de hoeveelheid pellets verhogen of verminderen. Elke pellet heeft andere eigenschappen. Dit kan te maken hebben met lengte, houtsoort, persen etc. Het kan dus zijn dat je je pelletvoorraad hier iets op moet aanpassen. Het is verstandig om hierover uw dealer te raadplegen.

*Uitlaatgas **Fasp***

Hier kunt u de hoeveelheid verbrandingslucht instellen. Naast de pellettoevoer is ook de juiste zuurstofverhouding erg belangrijk voor een goede verbranding. Ook hier is het verstandig om uw dealer te raadplegen.

4 Periodiek onderhoud

4.1 Algemeen onderhoud

Voor een lange levensduur van de kachel is het belangrijk om regelmatig onderhoud uit te voeren en de kachel schoon te maken zoals beschreven in de volgende paragrafen. **Om (brand)veiligheidsredenen is het noodzakelijk om na elk jaar van**



gebruik, of om de 1200 branduren, een volledige onderhoudsbeurt te laten uitvoeren door gekwalificeerd personeel.

Voer al het onderhoud en de reiniging uit wanneer de kachel is uitgeschakeld, de stekker is losgekoppeld en de kachel is afgekoeld.

Gebruik nooit corrosieve of agressieve reinigingsmiddelen op zowel externe als interne onderdelen. Het gebruik van deze middelen kan leiden tot corrosie en schade. Bij gebruik van deze middelen vervalt de garantie.

Laat kapotte onderdelen vervangen door uw dealer of fabrikant.

4.1.1 Het schoonmaken van de brandpot en de aslade

Maak voor elk gebruik de brandpot en de aslade schoon. Het schoonmaken van de brandpot is belangrijk voor een goede verbranding. Zonder het schoonmaken van de

brandpot kunnen de gaten in de brandpot verstopt raken en kan de lucht niet meer goed bij de verbranding komen. Dit veroorzaakt slakvorming. Zorg er bij het schoonmaken voor dat er geen as of pellets **onder de brandpot achterblijven** .

4.1.2 Het glas reinigen

Om een duidelijk beeld van het vuur te houden, is het noodzakelijk om het glas in de deur schoon te maken. Hoe vaak het glas gereinigd moet worden, hangt af van de gebruikte pellets. U kunt het glas reinigen met een vochtige papieren doek, gedept in as. Met deze doek kun je vervolgens het raam schoonmaken. Hierna kunt u het raam droog wrijven.

Het glas in de kachel is bestand tegen hoge temperaturen, maar het kan breken wanneer het te snel wordt afgekoeld. Wacht daarom altijd met schoonmaakmiddelen tot de kachel helemaal is afgekoeld. Als het glas gebroken is, mag de kachel niet meer worden gebruikt en moet het glas worden vervangen door gekwalificeerd personeel.

4.1.3 Reiniging van gelakte metalen onderdelen

Gelakte onderdelen kunnen gereinigd worden met een vochtige doek of een (natuurlijke) zeem (i.v.m het achterlaten van pluisjes) Gebruik geen agressieve, corrosieve reinigingsmiddelen of reinigingsproducten op oliebasis. Gebruik dus geen wasbenzine, alcohol of iets dergelijks.

4.1.4 Reiniging van de verbrandingskamer

Het is belangrijk om de pelletkachel regelmatig goed uit te zuigen en te legen. Gebruik hiervoor een stofzuiger die geschikt is voor het zuigen van as of een speciale asstofzuiger.

4.1.5 Reiniging van het pelletreservoir

Reinig het pelletreservoir elke 3 maanden, afhankelijk van uw pellets en verbruik. Als zich te veel stof en zaagsel ophoopt op de bodem van het reservoir, kan het zijn dat de vijzel niet genoeg pellets kan laden of dat de vijzel zelfs vast komt te zitten en er schade ontstaat.

4.1.6 Onderhoudsschema

| Onderdelen/ Periode | Voor elk gebruik | 2 dagen | 7 dagen | 90 dagen | Jaarlijks & Service interval |
|-----------------------------|------------------|---------|---------|----------|------------------------------|
| Brandpot | x | | | | |
| Ruit | | x | | | |
| Brandkamer | | | x | | |
| Rookkanalen/Warmtewisselaar | | | | | x |
| Pelletreservoir | | | | x | |

4.2 Jaarlijks onderhoud

Elk jaar of nadat het signaal van Service op het scherm verschijnt, moet de pelletkachel een volledig onderhoud ondergaan, dit voor het behoud van uw kachel en uw eigen veiligheid.

De kachel moet volledig worden gedemonteerd en de warmtewisselaar en rookkanalen moeten worden gereinigd. Dit is belangrijk omdat anders de kachel verstopt raakt met as en stof. Dit jaarlijkse onderhoud moet worden uitgevoerd door gekwalificeerd personeel. Hieronder vindt u de verschillende modellen met de te demonteren onderdelen voor het reinigen van de rookkanalen en warmtewisselaar.

4.3 Exploded view

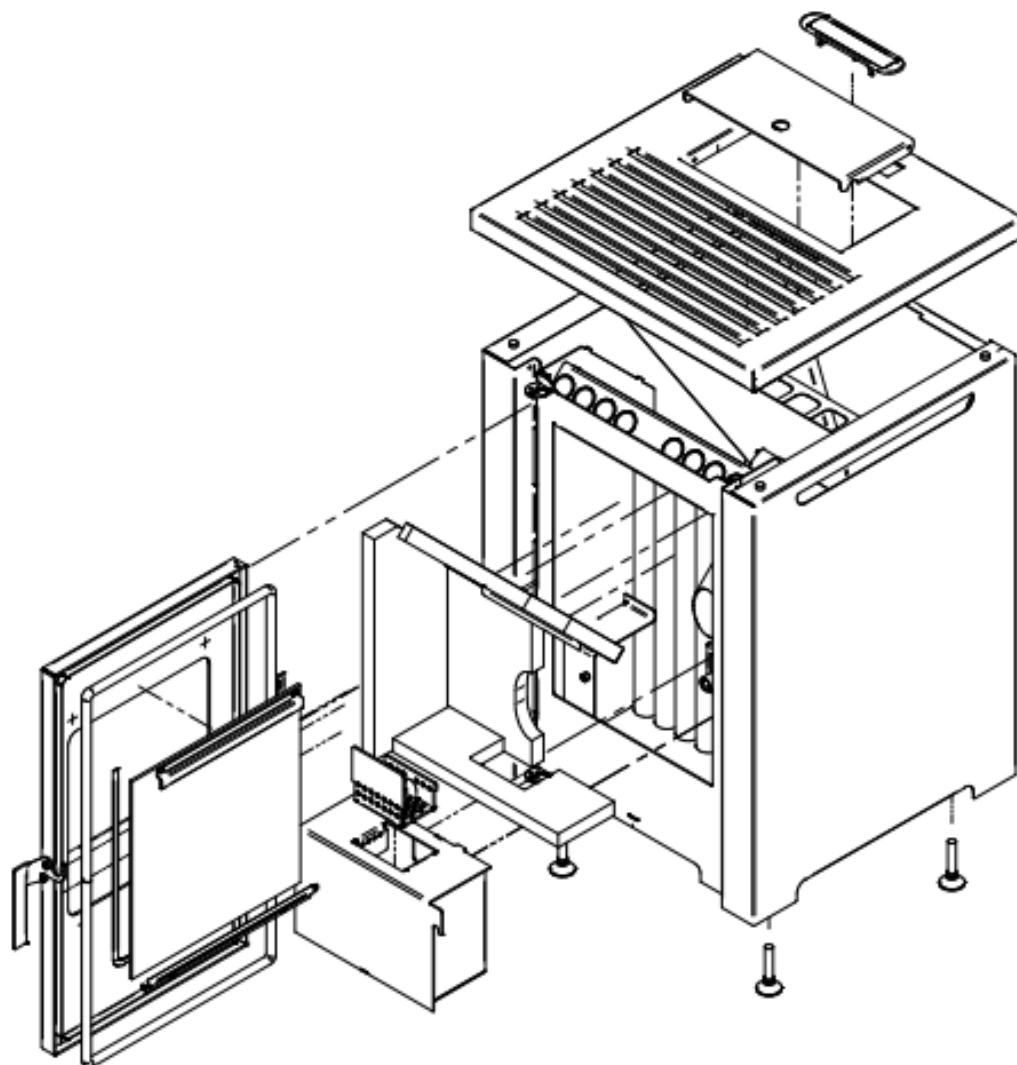

5 Problemen en oplossingen

5.1 Geen beeld op display

Er verschijnt niets op het scherm van het display. Dit kan verschillende oorzaken hebben.

Geen voeding; controleer of er stroom staat op het stopcontact. Controleer de stoppen van de woning. Controleer op kabelbreuk. Vervang indien van toepassing het netsnoer. Controleer de zekering, deze zit in de schakelaar. Op de schakelaar zit een afbeelding van een zekering, daarachter zit de zekering. Als deze kapot is, vervang dan de zekering.

Wel voeding; controleer de datakabel tussen de printplaat en het display (zie component 7.1.3 Datakabel) Het kan soms gebeuren dat door transport en beweging deze kabel los zit en niet genoeg contact maakt. **Haal wel eerst de stekker uit het stopcontact.** Dit is op te lossen door de stekkers goed in te drukken. Als dit niet helpt, kan het zijn dat er een kabelbreuk in de kabel zit.

5.2 Geen pellettoevoer

De kachel voert geen pellets aan.

Mogelijke oorzaken:

- Een van de beveiligingssensoren is ingeschakeld, dit kan de maximaal thermostaat zijn (zie component 7.1.7) of de druksensor (zie component 7.1.6).
- De vijzelmotor (zie onderdeel 7.1.4) is defect.
- De vijzel (zie component 7.1.5) zit vast of is geblokkeerd.
- Geen pellets in de pelletbak

5.3 Geen ontsteking

De kachel meet de temperatuurstijging van de rookgassen door middel van de rookgastemperatuursensor (component 7.1.12). Als deze niet snel genoeg stijgen, zal de kachel een storing geven. Er dient in dit geval een onderscheid worden gemaakt tussen ontsteking of geen ontbranding.

Er is daadwerkelijk geen ontsteking en geen vuur.

Mogelijke oorzaken:

- De gloeibougie is defect (zie onderdeel 7.1.8 Gloeibougie)
- Te weinig zuurstof. Dit kan verschillende oorzaken hebben:
 - De kachel is verstopt en heeft onderhoud nodig (4.2 Jaarlijks onderhoud)
 - De rookgasventilator (7.1.9) functioneert niet met voldoende sterkte.
 - Er is te veel onderdruk in huis. Voorbeelden van oorzaken zijn; te weinig ventilatie, mechanische centrale afzuiging, afzuigkap in de keuken. U kunt dit controleren door een raam bij de kachel te openen. Als de kachel goed brandt, heb je te veel onderdruk in huis.

Er is vuur en ontsteking, maar de kachel meet onvoldoende rookgastemperatuur.

Mogelijke oorzaken:

- Rookgastemperatuursensor (7.1.12) defect.
- De ontstekingsfase duurt te lang. Een oplossing is het verhogen van de snelheid van de rookgasventilator en de pellettoevoer (zie 3.6.4).

5.4 Pelletkachel wordt te heet

Als de pelletkachel te heet wordt, gaat deze in storing en wordt ERROR 6 (zie 6.1.3) op het display weergegeven. De maximaalthermostaat (zie 7.1.7) schakelt dan in. Dit kan verschillende redenen hebben:

- De verbranding is te heet. Dit kan veroorzaakt worden door pellets met te veel energie. De pelletvoer (zie 3.8.4) moet naar beneden worden afgesteld. 3.8.4
- De rookgasventilator (zie 7.1.9) kan niet voldoende rookgassen en dus warmte afvoeren. Controleer of de vuurpot schoon is. Het kan ook zijn dat de pelletkachel onderhoud nodig heeft.
- De pelletkachel is afgedekt. Als de pelletkachel afgedekt is, kan deze zijn warmte niet meer verliezen.
- De convectieventilator is kapot (zie 7.1.10). Je voelt de kachel niet meer blazen. Dit geldt alleen voor versies met convectieventilator.

5.5 Het wordt te warm in huis

De temperatuur in huis stijgt verder dan je hebt ingesteld. Dit kan verschillende oorzaken hebben:

- De kachel heeft te veel vermogen in P1. Dit is de oorzaak in de meeste gevallen, er is niets mis met de kachel. Je hebt de kachel ingesteld op bijvoorbeeld 20 °C, maar de temperatuur stijgt veel verder. Controleer of de kachel daadwerkelijk terug moduleert naar P1. Vergeet niet dat een pelletkachel ongeveer 3kW warmte geeft in de laagste stand. Dit betekent dat in een kleine en/of goed geïsoleerde ruimte de temperatuur zal blijven stijgen zolang je de kachel aan laat staan. Wil je niet dat de temperatuur verder oploopt, zorg dan voor voldoende ventilatie of zet de kachel uit.
- De kamertemperatuursensor (7.1.13) kan verkeerd liggen. Wanneer deze zich op de vloer of tegen de muur bevindt, meet deze de temperatuur van de muur of van de vloer in plaats van de kamertemperatuur.
- De kamertemperatuursensor (7.1.13) is defect. In dit geval kan de kachel de temperatuur niet goed aflezen en erop reageren.

6 Storingsmeldingen en oplossingen



U kunt de storing resetten door de AAN/UIT-knop lang ingedrukt te houden totdat de kachel een pieptoon geeft.

6.1.1 ERROR 1

Geen ontsteking, deze melding wordt gegeven als er geen ontbranding is. Zie 5.3.

6.1.2 ERROR 5

Geen pellets. De rookgastemperatuur is te laag. Mogelijke oorzaken:

- Het reservoir is leeg. Vul het reservoir met pellets.
- Er is een defect, zie 5.2 Geen pellettoevoer.

6.1.3 ERROR 6

Deze storingsmelding kan twee oorzaken hebben:

- Component 7.1.6 Drukwachter
- Component 7.1.7 Maximaal thermostaat

6.1.4 ERROR 8

Deze foutmelding wordt gegeven als de stroom wordt onderbroken wanneer de verwarming zich in de ontstekings-, bedrijfs- of koelfase bevindt. U kunt deze storing resetten door de AAN/UIT-knop lang ingedrukt te houden totdat de kachel piept.

Mogelijke oorzaken: zie 5.1

6.1.5 ERROR 9

Deze storingsmelding wordt gegeven als er geen omwentelingen worden gemeten vanuit de rookgasventilator. Controleer of de ventilator daadwerkelijk niet draait. U kunt de ventilator laten draaien via de componententest (zie 8).

- De rookgasventilator draait niet (component 7.1.9 Rookgasventilator). Controleer of er iets is dat de ventilator blokkeert. Als de ventilator niet is geblokkeerd, controleert u de stekkers en kabels.
- De ventilator draait. Controleer de encoder (7.1.11). Dit is de sensor die de snelheid van de rookgasventilator meet.

6.1.6 SERVICE

Deze melding geeft de kachel als de kachel een bepaald aantal uren heeft gebrand . De kachel geeft dit aan om u eraan te herinneren dat u onderhoud moet laten uitvoeren. Het resetten van dit bericht is te vinden bij (8.1.1).

7 Onderdelen

7.1 Uitleg onderdelen

7.1.1 Printplaat

De printplaat of ook wel moederbord genoemd, bestuurt alle componenten in de kachel.

7.1.2 Bedieningspaneel

Het bedieningspaneel of display wordt gebruikt om de kachel te bedienen.

7.1.3 Datakabel

De datakabel of platte kabel verbindt de printplaat en het bedieningspaneel.

7.1.4 Vijzel motor

De vijzelmotor is bevestigd aan de onderkant van de vijzel of zogenaamde worm. Dit is een elektromotor met een transmissie tot 4, 2 of 1 rpm.

7.1.5 Vijzel

Dit is een as met een spil eromheen. Deze draait bij lage toerentallen door middel van de vijzelmotor en brengt de pellets naar boven.

7.1.6 Drukwachter

De druwachter meet de tegendruk in de afvoer. Als de tegendruk te groot is, schakelt de schakelaar en zal de kachel een storing geven. De vijzelmotor krijgt dan geen stroom.

7.1.7 Maximaal thermostaat

De maximaal thermostaat bewaakt de maximale temperatuur van het pelletreservoir. Zodra deze te hoog wordt, schakelt de thermostaat en gaat de kachel in storing. De vijzelmotor krijgt dan geen vermogen.

U kunt de maximaal thermostaat resetten door op de resetknop te drukken. Deze vindt u aan de achterkant van de kachel. Hier ziet u een zwarte dop met een diameter van ongeveer 1cm die je los kunt schroeven, hierachter zit een witte knop. U kunt hierop drukken om de maximaal thermostaat te resetten.

7.1.8 Gloeibougje

De gloeibougje is een element dat gaat gloeien tijdens de ontsteking. Dit zit in de buis die je onderaan de vuurpot kunt zien.

7.1.9 Rookgasventilator

De rookgasventilator zorgt voor de afvoer van de rookgassen in de kachel en creëert een onderdruk in het toestel en blaast rookgassen in de rookgasafvoer. Op deze manier wordt er ook zuurstof door de brandpot gezogen. De rookgasventilator draait met verschillende snelheden om een goede verbranding te bereiken.

7.1.10 Convectieventilator

De convectieventilator blaast lucht uit de ruimte door de warmtewisselaar om de pelletkachel te koelen. Deze zit niet op alle modellen.

7.1.11 Encoder

Dit is een sensor die de snelheid van de rookgasventilator meet. Dit is meestal een zwarte dopje bovenop de rookgasventilator waarin een wiel draait. Bij een pelletkachel met een continu draaiende vijzelmotor zit deze encoder ook op de vijzelmotor.

7.1.12 Rookgastemperatuursensor

Dit is een sensor die de temperatuur van de rookgassen meet. Op deze manier kan de kachel bepalen hoeveel vuur er in de kachel aanwezig is.

7.1.13 Kamertemperatuur sensor



Dit is een sensor die meet hoe warm het is in de kamer. Op basis hiervan kan de kachel bepalen of deze moet moduleren. Zorg ervoor dat deze sensor op een representatieve plaats is geplaatst. Plaats het dus niet direct op de grond of tegen een muur. In dat geval meet het niet de omgevingstemperatuur maar de vloer of wand.

8 Componententest / Servicemelding resetten

Het is mogelijk om alle elektrische componenten handmatig te testen. Deze test is beschikbaar in het menu MN04->CP40.

Om de test te starten en vervolgens door de tests te scrollen, drukt u op de AAN / UIT-knop. 

- CoCL (Vijzel Motor) Druk op de  aan-knop om de vijzel te activeren in combinatie met de rookgas-motor



- Fumi (uitlaatrookmotor) Druk op de knop om de rookmotor te activeren. Het toerental wordt afwisselend weergegeven als de motor-encoder is geïnstalleerd. 
- Scam (Fan Motor) Druk op de knop om de wisselaarmotor te activeren 
- Acc (bloei­bougie) Druk op de knop om de ontstek­er te activeren. 
- Tfum (rooktemperatuur) Geeft de temperatuur van de rooksens­or weer in °C,
- tAmb (kamertemperatuur) Geeft de kamertemperatuur weer gemeten in °C.

U kunt alle componenten testen en de waarden van alle sensoren uitlezen.

 U kunt de componenten alleen testen als de kachel niet in werking is. Ze moet volledig zijn uitgeschakeld, en u leest de melding "UIT" op het display.



8.1.1 Branduren lezen en resetten

Hier leest u het aantal branduren die verstreken zijn sinds de laatste technische onderhoud is uitgevoerd door een gespecialiseerde technicus.

- Open het technische menu MN04.
- Druk op de knoppen  of  herhaaldelijk totdat "CP01" op het display verschijnt. Houd de knop ingedrukt om sneller te scrollen
- Druk op de knop om te bevestigen. 
- Het display toont afwisselend "Par/Partiële werkuren"



U kunt de servicemelding in dit menu alleen na onderhoud op de volgende manier opnieuw instellen.

Service-uren opnieuw instellen

- Open het technische menu MN04.
- Druk op de knoppen  of  herhaaldelijk totdat "CP55" op het display verschijnt. Houd de knop ingedrukt om sneller te scrollen.
- Druk op de knop om de gedeeltelijke werkuren te bevestigen en opnieuw in te stellen. 

De servicemelding verdwijnt nu van het display.

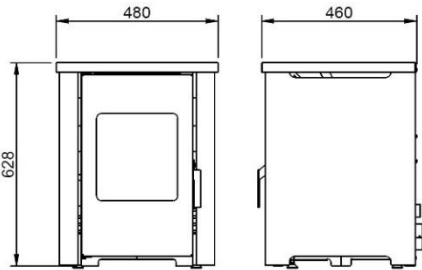
9 Technische specificaties

|  | | |
|-------------------------------------------------------------------------------------------------------------------------------------------------------------------------|-------------------------------------------------|------------------------------------|
| Jurre | | A⁺ |
| Pelletkachel bestemd voor gebruik in huiselijke ruimtes. | | |
|  | | |
| Afstand tot aangrenzende brandbare materialen: | | |
| Voorzijde: 80 cm | Zijkanten: 5 cm | Achterzijde: 5 cm |
| Prestaties | Nominaal | Minimaal |
| Vermogen | 5,0 kW | 2,7 kW |
| Rendement | 91.8% | 94.8% |
| Rookgastemp. | 110 °C | 63 °C |
| Verbruik | 1.09 kg | 0.56 kg |
| Stroomverbruik | 0,024 kW | 0,019 kW |
| CO bij 13% O ₂ | 226 mg/m ₀ ³ | 726 mg/m ₀ ³ |
| NO _x bij 13% O ₂ | 191 mg/m ₀ ³ | 164 mg/m ₀ ³ |
| C _x H _y bij 13% O ₂ | 11 mg/m ₀ ³ | 19 mg/m ₀ ³ |
| Stof bij 13% O ₂ | 16 mg/m ₀ ³ | 26 mg/m ₀ ³ |
| Gewicht | 50,0 kg | |
| Max. stroomverbruik | 420 W | |
| Netspanning | 230 V - 50 Hz | |
| Rookgasafvoer | Ø 80 mm | |
| Luchtinlaat | Ø 40 mm | |
| Materiaal, maximale afmetingen en vochtgehalte pellets | Hout, Ø 7 mm, Lengte: 30 mm, Vocht < 12 % | |
| Gebruik alleen aanbevolen brandstof. | | |
| Elektronische sturing inclusief wektijdschakelaar. | | |
| Lees voor gebruik de handleiding. | | |
|   | | |
| Prestatieverklaring: Nr. 1900 | | |
| NEN-EN 14785:2006 | | |
| Notified Body: SGS Nederland BV (N.B. 0608) | | |
| Rapport: EZKA/2020-04/00002-1 | | |
| Made in the Netherlands | | |
| Industrieweg 37, 9781 AC Bedum | | |

10 Elektrisch schema

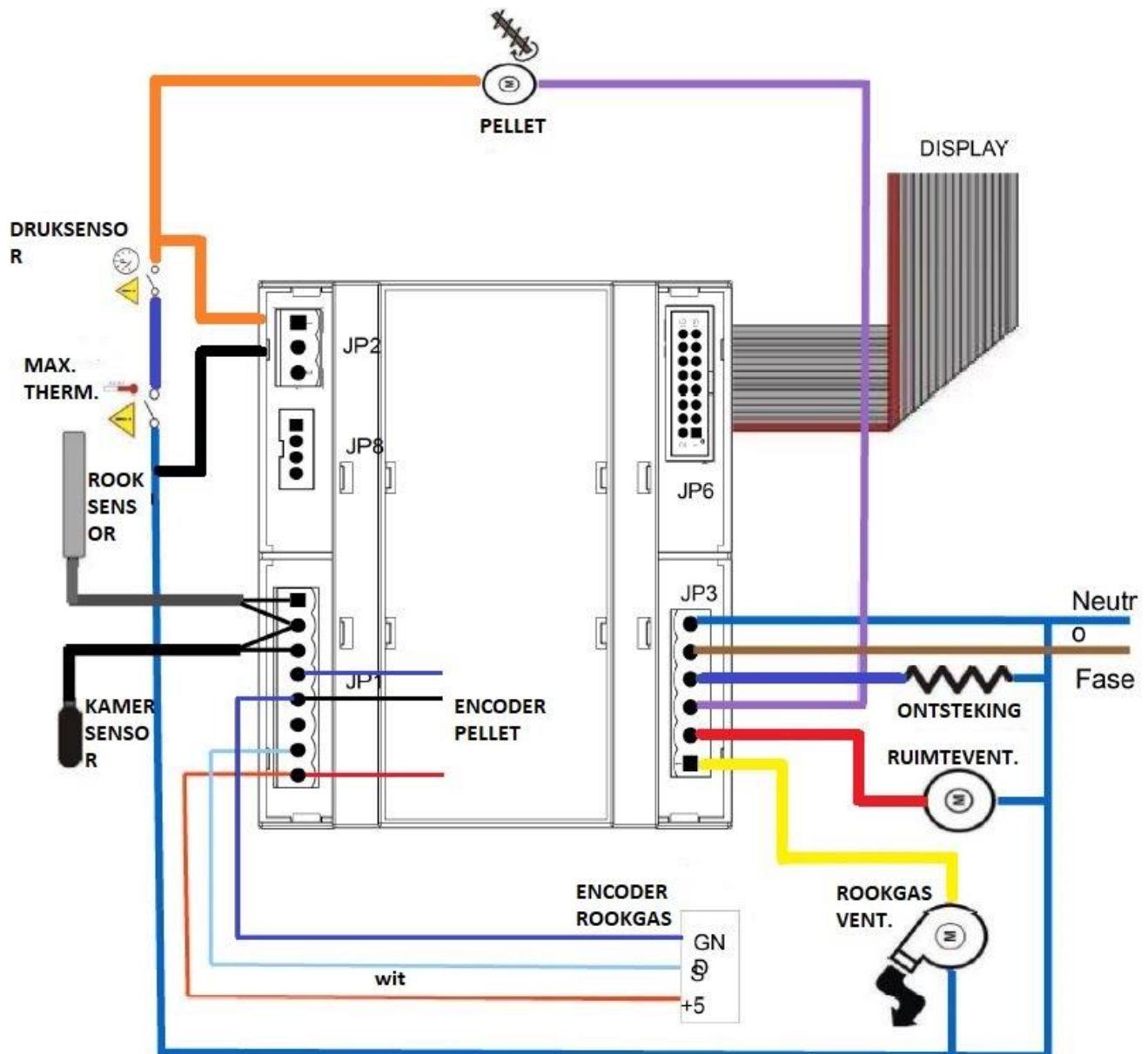

11 Verklaring van overeenstemming



EU-CONFORMITEITSVERKLARING

Product:

Jurre

Fabrikant:

Duroflame BV
Verbindingsweg 17
9781 DA Bedum – Nederland

Deze conformiteitsverklaring wordt verstrekt onder volledige verantwoordelijkheid van de fabrikant.

Productomschrijving:

Pelletkachel bestemd voor gebruik in huiselijke ruimtes.

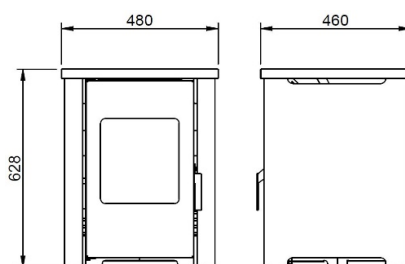

Het hierboven beschreven voorwerp is conform de volgende richtlijn(en) en norm(en):

2019/125/EG (betreffende de totstandkoming van een kader voor het vaststellen van eisen inzake ecologisch ontwerp voor energiegerelateerde producten)

2011/65/EU (betreffende beperking van het gebruik van bepaalde gevaarlijke stoffen in elektrische en elektronische apparatuur)

NEN-EN 14785:2006 (Huishoudelijke ruimteverwarmingstoestellen gestookt met geperst hout – Eisen en beproevingsmethoden)

NEN-EN-IEC 60335-2-102:2016 Huishoudelijke en soortgelijke elektrische toestellen - Veiligheid - Deel 2-102: Bijzondere eisen voor branders met elektrische connectoren op gas, olie en vaste brandstoffen tel en/of recycling koelmiddelen van airconditioning en apparatuur voor koelmiddelen

Het hierboven beschreven voorwerp is conform de volgende verordening(en):

(EU) 305/2011 (tot vaststelling van geharmoniseerde voorwaarden voor het verhandelen van bouwproducten en tot intrekking van Richtlijn 89/106/EEG van de Raad)

(EU) 2015/1185 (tot uitvoering van Richtlijn 2009/125/EG van het Europees Parlement en de Raad wat eisen inzake ecologisch ontwerp betreft voor toestellen voor lokale ruimteverwarming die vaste brandstoffen gebruiken)

Initiële type test is uitgevoerd door:

SGS Nederland BV (NB 0608)
Keuringsrapport **EZKA/2020-04/00002-1**

Ondertekend voor en namens de fabrikant door:

Bedum, 28-09-2022

Aldrik Sebens (algemeen directeur)

12 Prestatieverklaring



PRESTATIEVERKLARING

in overeenstemming met Verordening (EU) nr. 305/2011
Nr. 1900

| | |
|-------------------------------------------------------------------------------------------------|-------------------------------------------------------------------------------------------------------|
| 1. Unieke identificatiecode van het producttype: | Jurre |
| 2. Beoogde gebruik: | Huishoudelijke ruimteverwarmingstoestellen gestookt met houtpellets, zonder warmwaterproductie |
| 3. Fabrikant: | Duroflame BV Verbindingsweg 17 9781 DA Bedum – Nederland |
| 4. Gemachtigde: | - |
| 5. Het systeem of de systemen voor de beoordeling en verificatie van de prestatiebestendigheid: | Systeem 3 |
| 6. Geharmoniseerde norm: Aangemelde instantie: Referentie keuringsrapport: | NEN-EN 14785:2006 SGS Nederland BV (NB 0608) EZKA/2020-04/00002-1 |
| 7. Aangegeven prestaties: | |

| Essentiële kenmerken | Prestaties | Geharmoniseerde norm |
|-----------------------------------------------------------------------------------------|-------------------------------------------------------------------------------------------------------------------------------------------------------------------------------------|----------------------|
| Brandveiligheid | | |
| Brandveiligheid: | Conform | NEN-EN 14785:2006 |
| Minimumafstand tot brandbare materialen: | Voorkant: 80 cm Achterkant: 5 cm Zijkant: 5 cm Plafond: - | NEN-EN 14785:2006 |
| Vrijkomen van gevaarlijke stoffen: | Conform | NEN-EN 14785:2006 |
| Oppervlaktetemperatuur: | Conform | NEN-EN 14785:2006 |
| Uitstoot van verbrandingsproducten | | |
| Nominaal vermogen: (bij 13% O ₂) | CO: 0,02 vol% CO: 226 mg/m ₀ 3 NO _x : 191 mg/m ₀ 3 C _x H _y : 11 mg/m ₀ 3 Stof: 16 mg/m ₀ 3 | NEN-EN 14785:2006 |
| Gereduceerd vermogen: (bij 13% O ₂) | CO: 0,06 vol% CO: 726 mg/m ₀ 3 NO _x : 164 mg/m ₀ 3 C _x H _y : 19 mg/m ₀ 3 Stof: 26 mg/m ₀ 3 | NEN-EN 14785:2006 |
| Elektrische veiligheid: | Conform | EN 60335-2-102 |
| Reinigbaarheid: | Conform | NEN-EN 14785:2006 |
| Maximale bedrijfsdruk: | - bar | NEN-EN 14785:2006 |
| Rookgastemperatuur: | T [110°C] | NEN-EN 14785:2006 |
| Mechanische sterkte (ter ondersteuning rookkanaal): | N.P.D. | |
| Thermische prestaties | | |
| Nominaal vermogen: Vermogen afgegeven aan omgeving: Vermogen afgegeven aan water: | 5,0 kW 5,0 kW - | NEN-EN 14785:2006 |
| Rendement | | |
| Nominaal vermogen: Gereduceerd vermogen: | η[91,8%] η[94,8%] | NEN-EN 14785:2006 |
| Duurzaamheid: | Conform | |

De prestaties van het hierboven omschreven product zijn conform de aangegeven prestaties. Deze prestatieverklaring wordt in overeenstemming met Verordening (EU) nr. 305/2011 onder de exclusieve verantwoordelijkheid van de hierboven vermelde fabrikant verstrekt.

Ondertekend voor en namens de fabrikant door:

Bedum, 28-09-2022

Aldrik Sebens (algemeen directeur)